



VIKSTRÖM



Vikström-storyn

Den första maj 1979 går fyra bröder samman och startar Vikströms Plåtslageri. Bröderna märker snart att efterfrågan är mycket större än de någonsin vågat tro. Det blir en tuff start med långa arbetsdagar, men företaget går bra och verksamheten växer – mycket tack vare en sann glädje till hantverket och ett helhjärtat stöd från familjerna. I dag drivs företaget av nästa generation. En generation som fått växa upp i produktionshallen och på taken och från början fått med sig känslan för hantverket – först genom att iaktta sina fäder och senare på egen hand via sommarjobb. Att vara uppvuxen i företaget har gett oss en speciell känsla för produkten. För Vikströms har det alltid varit viktigt att måna om kunderna och att erbjuda högklassiga produkter. Leveranssäkerhet, noggrannhet, professionalitet och ansvar är viktiga ledord i vårt arbete. När jag tog över som vd var det en självklarhet att fortsätta verksamheten enligt de värderingar som Vikströms alltid haft. Samtidigt är vi lyhörda för nytt kunnande och utvecklingen av våra produkter är en ständigt pågående process.

Med bästa hälsningar,

Olav Vikström

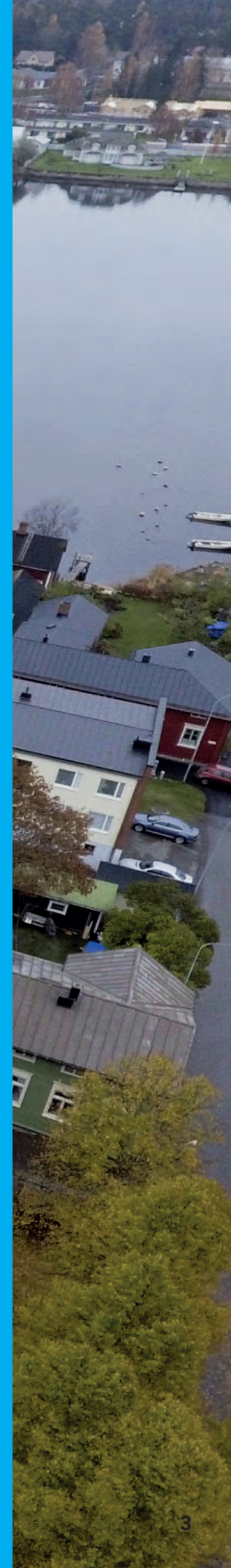



Plåt som takmaterial

Vi använder produkter från den ledande europeiska plåttillverkaren SSAB som råmaterial. GreenCoat® är SSAB:s mest innovativa och ekologiska varumärke när det handlar om målade stålplåtar för byggnadsindustribranschen. GreenCoat är det bästa möjliga miljömässiga valet för målade utomhusytor. Deras utbud är dessutom störst i branschen.

Grunden är förstklassigt nordiskt stål av bästa kvalitet, som även internationellt sett räknas till det bästa stålet på marknaden. Som ytmaterial i de flesta GreenCoat-produkterna används dessutom en biobaserad teknologi (BT) där merparten av det fossila innehållet är ersatt med biobaserade alternativ. Den unika, patenterade BT-ytan är inte bara bra för miljön, den har dessutom egenskaper som förbättrar materialets prestanda.

GreenCoat-produkterna står emot korrosion, UV-strålning och slitage, och byggare uppskattar att materialet är lätt och smidigt att arbeta med även vid lägre temperaturer.

Det här är anledningen till att vi kan garantera hållbara plåtar, som är tillverkade för den tuffa nordiska vintern. SSAB:s tekniska garanti är 50 år, och garantin för estetiken är 25 år.

GreenCoat Pural BT

- Marknadens bästa hållbarhet, teknisk garanti i 50 år samt estetisk garanti i 25 år.
- Stort urval av färger, inspirerade av den nordiska naturen.
- Kan fås både med blank och matt yta.
- Bra hållbarhet mot UV-strålning (Ruv4) och korrosion (RC5).
- Flexibelt material som tillåter även riktigt avancerad montering.
- Tillverkas enligt standarden EN 10169 + A1.

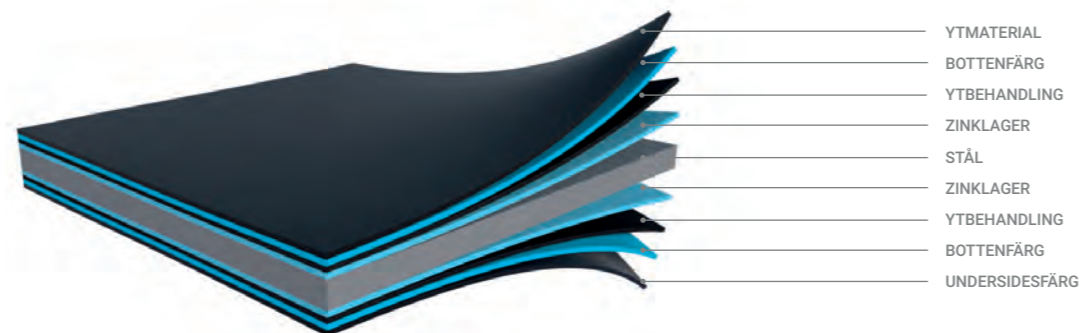

SSAB **RUUKKI**



Äkta dubbelfalsad25

Ett äkta dubbelfalsat plåttak är både stiligt och hållbart, och klarar påfrestningarna både av sträng kyla och heta sommarkvarnar. Den här modellen rekommenderas för dig som värdesätter kvalitet. Ett dubbelfalsat tak kräver minst underhåll av alla våra modeller.

Plåtarna fogas samman med en dubbelfals. Tekniken gör att taket blir tätare och mer hållbart än alla andra takmodeller. Monteringen kräver specialkunskaper, och görs alltid av en plåtslagare.

V-Click

Ett V-Click tak är ett kvalitativt och bra alternativ för den som utöver utseendet även prioriterar kostnaden. V-Click kan monteras utan specialverktyg, vilket gör det lämpligt för den händiga hemmabyggaren.

V-Click går däremot inte att fästa ihop som ett äkta dubbelfalsat plåttak, utan falsarna monteras ovanpå varandra, vilket medför att man inte kommer upp till samma täthetsklass som ett äkta dubbelfalsat plåttak. Fördelen med V-Click jfr med Tiilikka35 är att alla fastsättningskruvar för takplåtarna döljs.

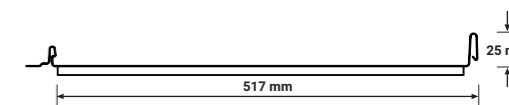
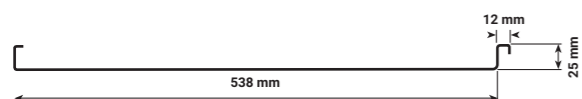

Produktnamn:	Äkta dubbelfalsad25
Materialtjocklek:	0,5–0,6 mm
Minimitaklutning:	6 grader
Maxlängd:	obegränsad
Minimilängd:	1000 mm

Produktnamn:	V-Click
Materialtjocklek:	0,6 mm
Minimitaklutning:	14 grader
Maxlängd:	16 000 mm
Minimilängd:	1000 mm



Färgalternativ									
RR11 Mossgrön	RR21 Ljusgrå	RR22 Grå	RR23 Mörkgrå	RR29 Röd	RR32 Mörkbrun	RR33 Svart	RR750 Tegelröd	Galvan	Koppar

Färgalternativ					
RR11 Mossgrön	RR23 Mörkgrå	RR29 Röd	RR32 Mörkbrun	RR33 Svart	RR750 Tegelröd

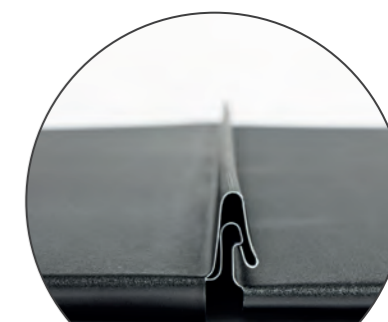

Tiilikka35

Den tegelmönstrade modellen Tiilikka35 är ett utmärkt val för småhus. Taket smälter bra in i den finländska naturen och landskapet.

Den låga profilen ger ett harmoniskt uttryck, ett levande men stiligt utseende.

Tack vare den låga profilen är taket enkelt att underhålla och rengöra.

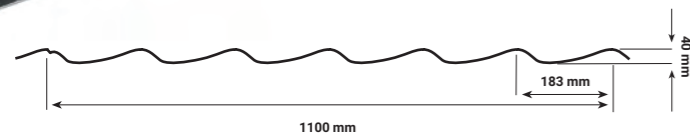

Produktnamn:	Tiilikka35
Materialtjocklek:	0,45–0,5 mm
Minimitaklutning:	14 grader
Maxlängd:	10 000 mm
Minimilängd:	1000 mm

Färgalternativ



K-20 K/S

Vår modell K-20 fyller många behov. Mönstret ger taket ett strömlinjeformat utseende, och profilen är populär på hallar och lagerbyggnader.

K-20 är också ett bra alternativ för fasader, speciellt i olika slags företagsfastigheter.

Det strömlinjeformade mönstret ger ett enhetligt utseende, och gör plåtarna enkla att montera.

K = katto (tak)
S = seinä (vägg)

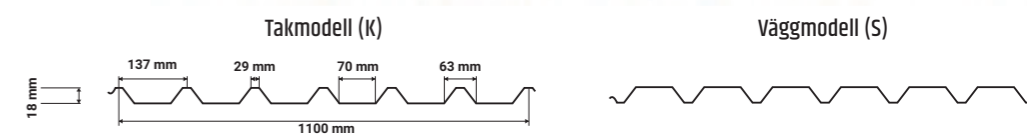
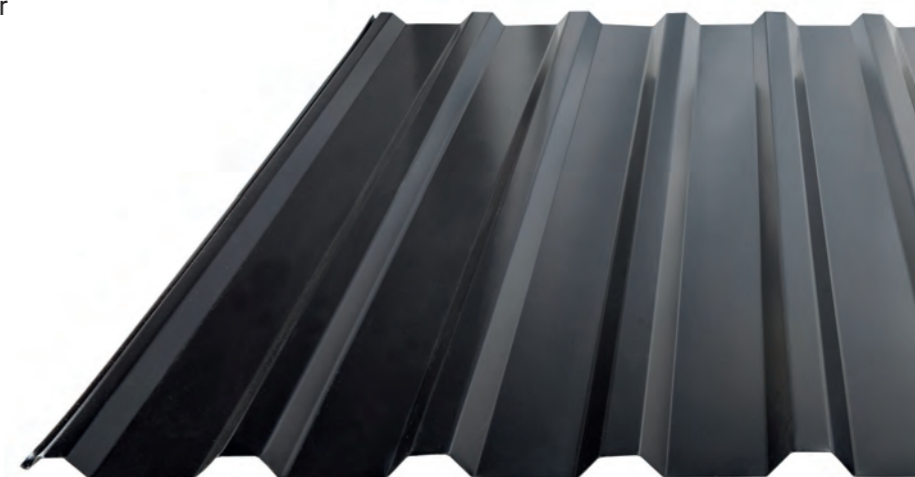

Produktnamn:	K-20
Materialtjocklek:	0,45–0,6 mm
Minimitaklutning:	14 grader
Maxlängd:	10 000 mm
Minimilängd:	200 mm

Färgalternativ



Sinus18

Sinus18 är en designplåt för fasader, men den kan också användas som takplåt.

Sinus18 är en klassiker som gjort comeback och är i dag ett populärt, tidlöst och stilrent alternativ som dessutom är enkelt att montera.

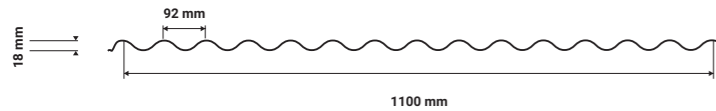
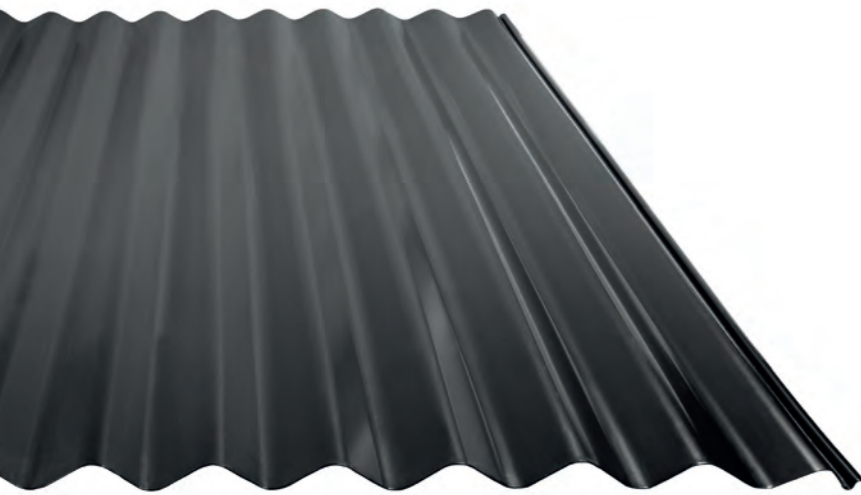

Produktnamn:	Sinus18
Materialtjocklek:	0,45–0,6 mm
Minimitaklutning:	14 grader
Maxlängd:	10 000 mm
Minimilängd:	200 mm

Färgalternativ



K-15 K/S/V

K-15 är en mångsidig korrugerad plåt, som kan användas både som tak-, fasad- och innertaksplåt. Den kan fås i tre olika varianter K/S/V.

K = katto (tak)
S = seinä (vägg)
V = seinä (vägg) med en liten "V-bockning" på släta ytan

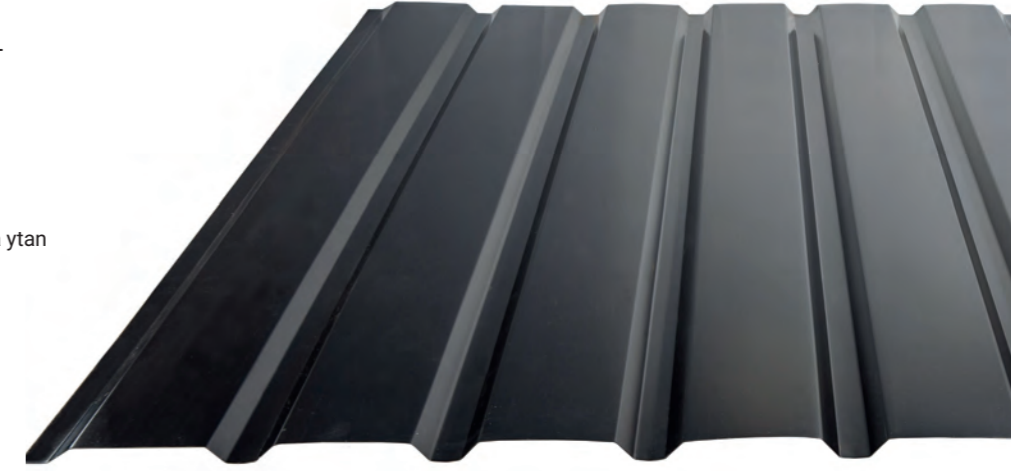

Produktnamn:	K-15
Materialtjocklek:	0,45–0,6 mm
Minimitaklutning:	14 grader
Maxlängd:	10 000 mm
Minimilängd:	200 mm

Färgalternativ

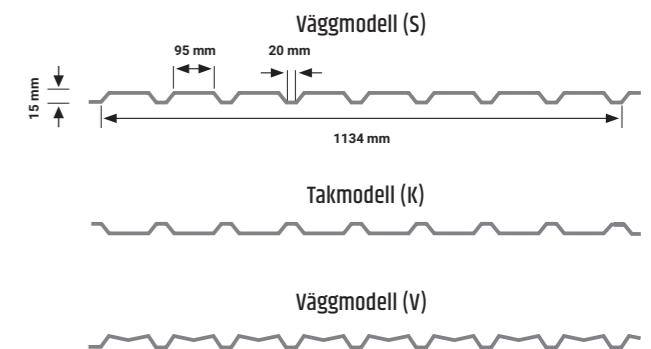
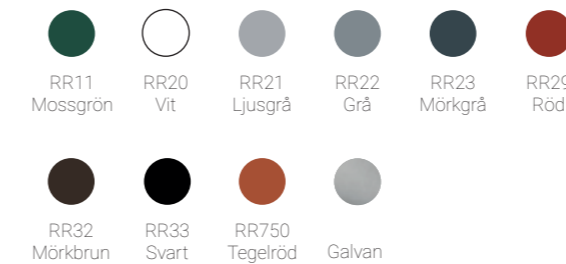

Plåttakslistor

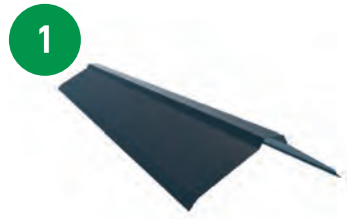

Asplåt (slät modell)

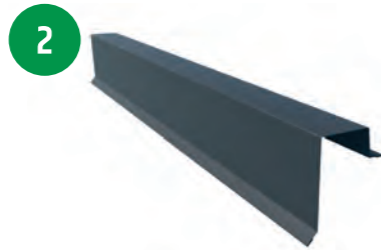

Ändlist



Innergirplåt



Droplist

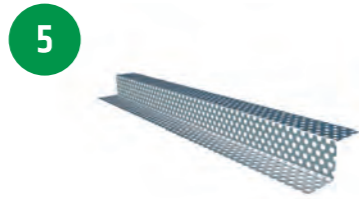

Tätninglist

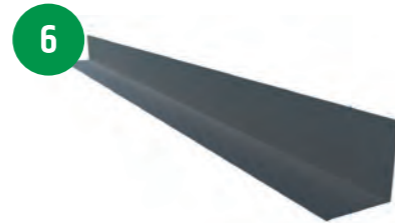

Vägganslutningsplåt

Plåttakslistor

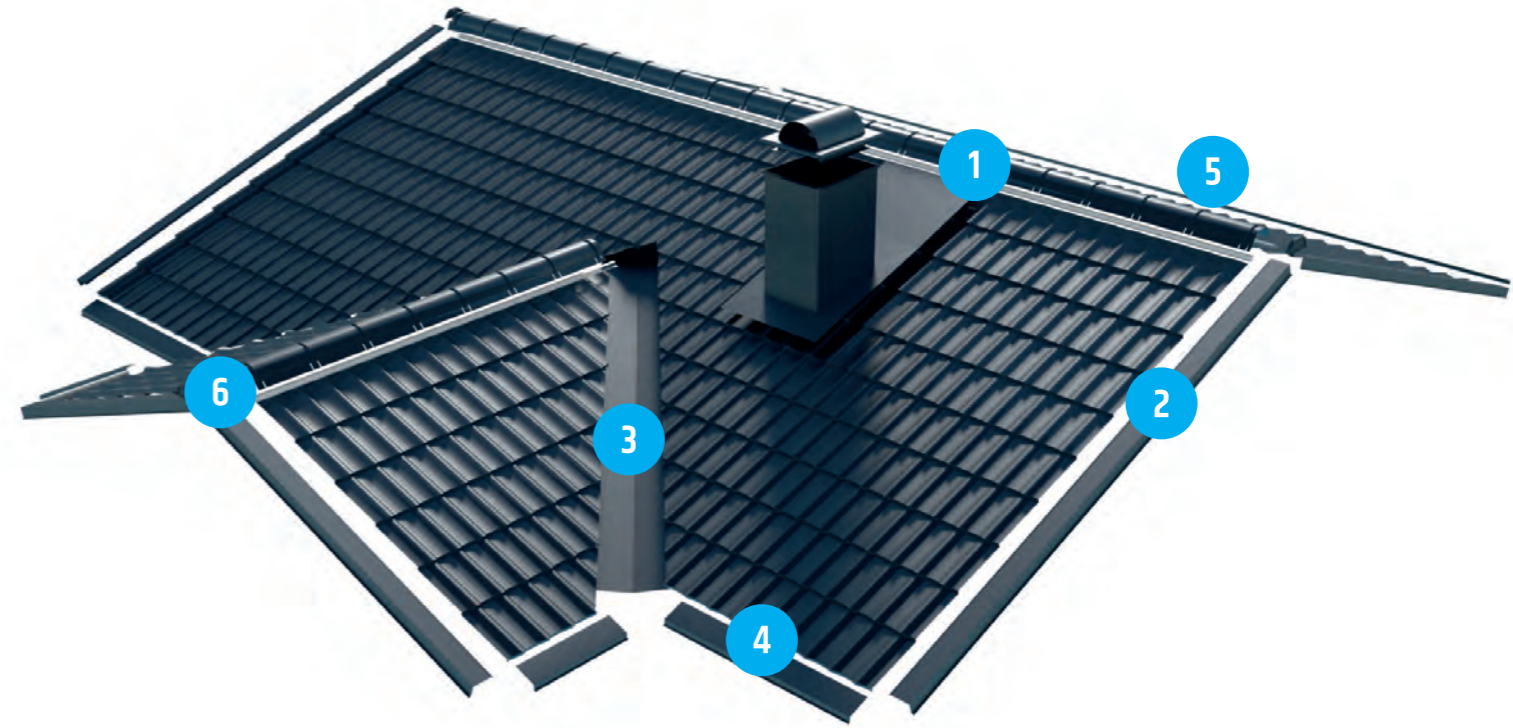

Asplåt (rund)

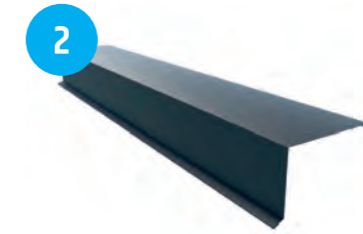

Ändlist



Girplåt

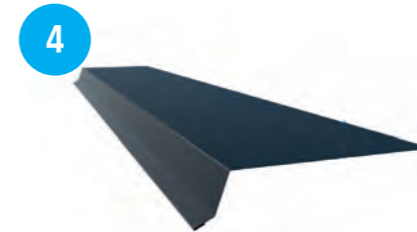

Droplist



Tätninglist



Ändbit för nockplåt

Regnvattensystem

Våra runda takrännor smälter väl in med takkonstruktionen. De är tillverkade av inhemskt råmaterial – SSAB:s GreenCoat Pural RWS. Pisko takrännor och stuprör har 20-års estetisk garanti och 50-års teknisk garanti.

Pural RWS har bra korrosionsegenskaper, är lätt att böja, har ett tidlöst utseende och en yta som avvisar smuts och är enkel att rengöra.

Produkter för regnvattensystem

Stuprör	Användningsområde
Ø 100, 120, 150 mm	100 mm är den vanligaste modellen som passar för egnahemshus.

Takrännor	Användningsområde
125, 125 djup, 150, 180 mm	Den vanligaste modellen för egnahemshus och radhus 125 mm samt 150 mm. Kan monteras med yttre eller inre hållare. Monteras på plats av måttsågade delar.

Vi monterar 125 mm djup modell och 150 mm ränna utan skarv!

Färgalternativ



Runt stuprör, 100–150 mm



Halvrund takränna, 125–180 mm
(standardlängder 4000 mm och 6000 mm)



Piskos takstegar och takbryggor tillverkas enligt den europeiska harmoniserade produktstandarderna, och samtliga produkter är CE-märkta.

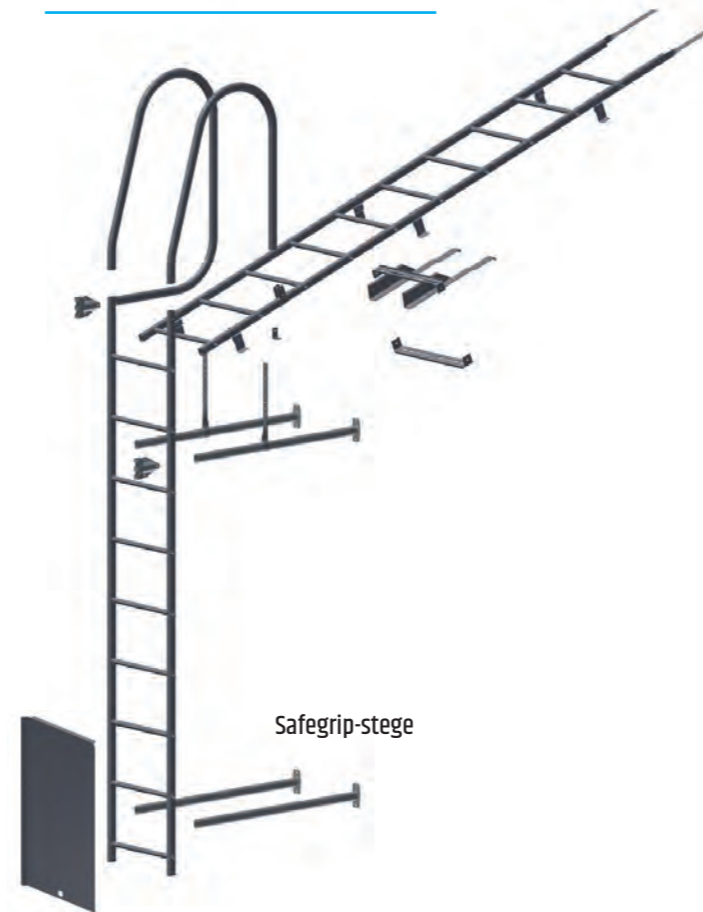

Klätterskydd (tilläggsutrustning)



Snöhinder



Snöhinder, gallermodell



Tilläggsprofil för snöskydd

Säkerhetsutrustning



Vägg- och takstegar

Våra Pisko-stegar tillverkas i Härssilä, Lappo, av inhemskt råmaterial och med noggrann kvalitetskontroll. Pisko-stegarna har VTT Expert Services Oy:s kvalitetscertifikat VTT-VA-00002-17.

I sortimentet finns väggstegar, takstegar och takbryggor, som gör det möjligt att tryggt röra sig på taket och utföra underhållsarbete.

Både vägg- och takstegarna kan fås med säkerhetsutrustning som säkerhetsskenor och säkerhetskransar, samt räcken. Även takbryggan kan levereras med en säkerhetsskena och ett räcke. Vägg- och takstegar samt snöhindren har 50-års teknisk garanti.

Snöhinder

Snöhinder hjälper till att skydda invånare och förbipasserande från snö och is som faller från taket. De behövs även för att skydda takkonstruktionerna. Snöhinder används ofta för att skydda ingångar, passager och lek- och rekreationsområden. Fastsättningen och monteringen beror på takmodellen.

Färgalternativ



Regnvattensystem

Lindabs takavvattningsystem finns i många olika kulörer. När du väljer takavvattning från Lindab får du ett kvalitetssystem som är hållbart, flexibelt och lätt att montera.

På Lindab är man så säker på sin sak att man till och med lämnar 15-års garanti på produkterna, men i själva verket håller de längre än så om de sköts på rätt sätt. Om de inte utsätts för salta havsvindar är den beräknade livslängden 40 år. När de tjänat ut kan de återvinnas och bli till ny plåt, så plåt är ett hållbart material i mer än en bemärkelse.

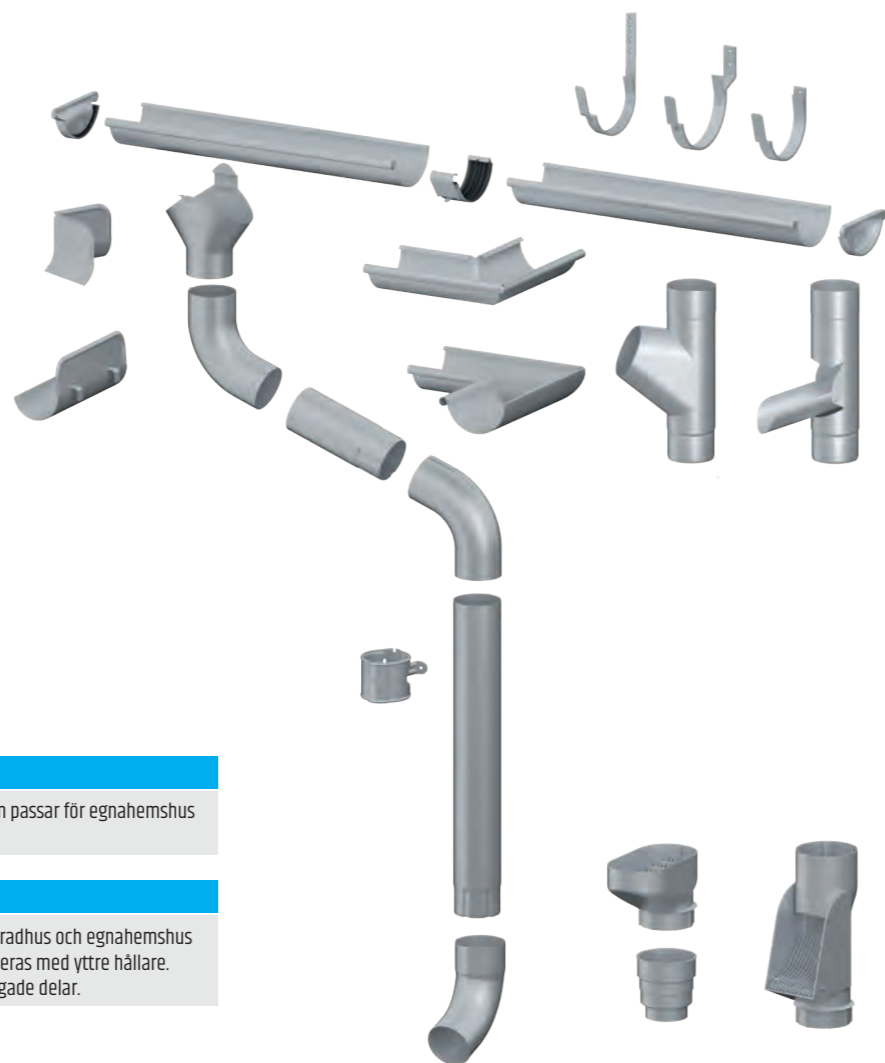

Stuprör	Användningsområde
Ø 75, 87, 100, 120 mm	Den vanligaste modellen som passar för egnahemshus är 87 och 100 mm.
Takrännor	Användningsområde
Halvrund 100, 125, 150, 190 mm	Den vanligaste modellen för radhus och egnahemshus är 125 mm och 150 mm. Monteras med yttre hållare.
Längder 4000 och 6000 mm	Monteras på plats av måttsågade delar.

Färgalternativ

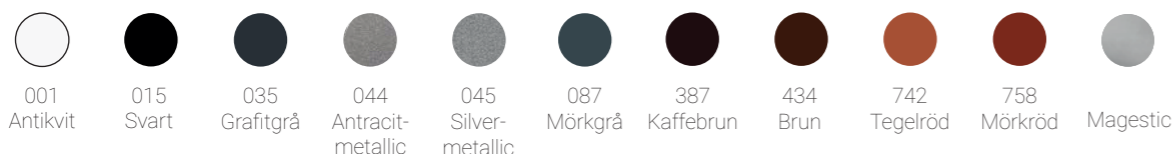

Lindab vandalrör

Lindab vandalrör finns att fås med självrensande lövsil. Lövsilen kan vara installerad i botten eller i toppen på röret. Perfekt för offentliga områden, till exempel skolor och arenor, för att motverka olyckor eller skador på takavvattningsystemet. Välj mellan färgbelagda, rostfria eller galvaniserade ytor. Produkterna är tillverkade av 2 mm varmförzinkat stål eller 1,5 mm rostfritt.

Vandalrören finns i längder från 300 mm till 2000 mm.

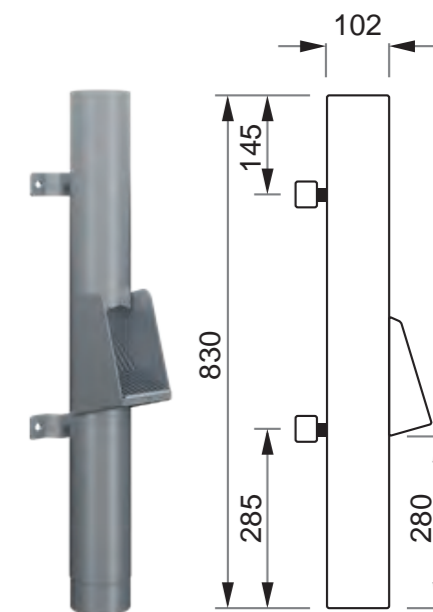

Lindab Magestic

Stålplåt belagt med zink-magnesium istället för traditionell galvaniserad plåt

De allra flesta tillverkare har slutat tillverka regnvattensystem i galvaniserad plåt, detta eftersom den är mer krävande att tillverka, har utmaningar med "vit rost" under lagring och har dålig korrosionsbeständighet. Lindab har utvecklat ett nytt material, Magestic, som till utseendet påminner mycket om vanlig galvaniserad plåt, dvs. Man kan använda Magestic regnvattensystem ihop med ett traditionellt galvaniserat tak.

Lindab Magestic har ett nyutvecklat och mer avancerat rostskydd än vanlig galvaniserad plåt. Detta hållbara material åldras också med värdighet och har en garanti på 20 år. Lindab Magestic är en stålplåt med beläggning av zink-magnesium som kan användas upp till korrosivitetssklass C4. Beläggningen består av 3 % magnesium, 3,5 % aluminium och 93,5 % zink. Magestic fungerar väl i krävande miljöer där havssalt förekommer och andra miljöer med förekomst av klorider och ammonium. Lindab Magestic patineras med tiden. Till sist kan materialet bli mörkgrått, och redan efter ett par månader utomhus kan man oftast se att det har börjat mörkna och få en rustik och autentisk look. Regnvattensystem har 10-års garanti på Magestic och 20-års på dubbelfalsad plåt.

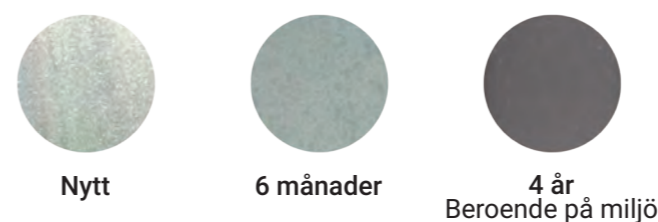

Magestic har den speciella funktionen att det patineras väldigt fort. Redan efter sex månader kan du se en markant skillnad på hur materialet har förändrats, och efter några år har det fått ett mycket mörkare utseende som ger det en rustik och traditionell känsla.





Övriga produkter

Fås i alla standardfärger

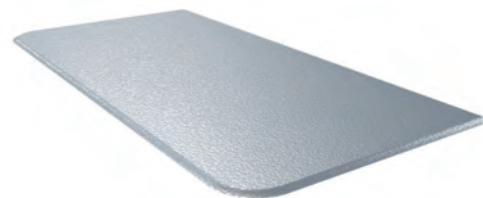

Spisplåt – enligt måttbeställning (till exempel Stucco 1 mm)



Taklucka – Äkta dubbelfalsad25



Taklucka – Tiilikka35, V-Click

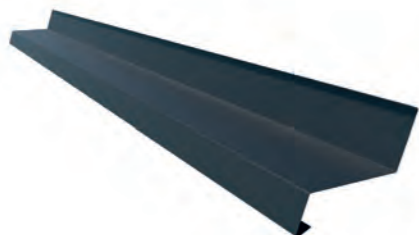

Brytningslist

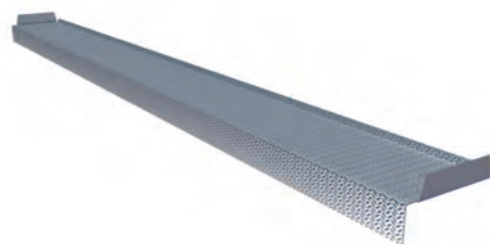

Tröskelplåt

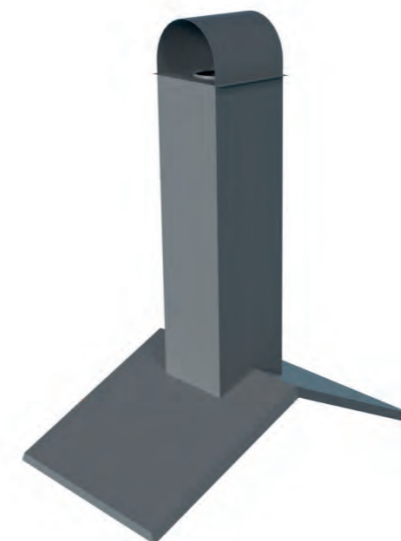

Skorstensinplätning – modell A



Skorstensinplätning – modell B



Fönsterplåt – modell A



Fönsterplåt – modell B



Skorstenshatt –modell A

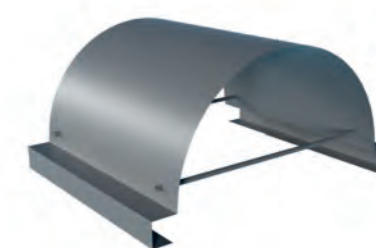

Skorstenshatt – modell B

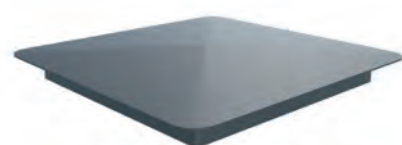

Stolphatt 25 x 25

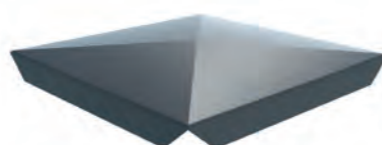

Stolphatt 18 x 18



Takgenomföring för dubbelfalsade tak med plåtkon + Vilpe C-seriens hatt



Takgenomföring för V-Click tak med Vilpe Classic





Ab Vikströms Plåtslageri Oy
Bennäsvägen 175
68600 Jakobstad
www.vikstroms.fi

17

EN 14782
EN 14783

EN 14782 Självbärande tunna stålplåtar och stålprofiler för undertak och väggbeklädnad
EN 14783 Tunna skivor som är helt beklädda av stålplåt för att användas som undertak, innertak och/eller väggbeklädnad.

Leveransinnehåll/projekt:

Vattengenomträngning	Se bilagan till CE-märkningen för materialspecifik information.
Förändringar i mått	
Genomträngning för vattenånga och luft	
Utsläpp av farliga ämnen	
Brandbeteende	
Hållbarhet	
Motståndskraft mot punktering (endast EN 14782)	Krävs inte för tak- och väggbeklädnad - NPD.

Välj en pålitlig partner

Skydda det som är värdefullt

Ditt hem är din kanske största investering någonsin, och därför är det viktigt att huset är skyddat i alla väder. När du väljer ett av våra tak vet du vad du får. Våra plåtar är tillverkade av högklassisk plåt, de har lång livslängd och klarar allt från sträng kyla till störtregn och gassande sol.

Ett bra tak är både snyggt och funktionellt. När du väljer rätt profil och material får du dessutom ett tak som är enkelt att underhålla och göra rent. Plåt är lätt och enkelt att montera, och passar både nybyggen och renoveringsobjekt.

Välj inhemskt

Våra produkter är tillverkade i Finland, och för oss är det viktigt att skapa arbetsplatser i vårt eget hemland. Våra takplåtar är CE-märkta enligt de kvalitetskrav som finns (EN 14782 och EN 14783) och fyller alla standardkrav. När du köper ett inhemskt takpaket av oss får du hög kvalitet och ett fint slutresultat. Dessutom stöder du inhemsk arbetskraft.

CE-märkning ger trygghet och säkrar kvaliteten

CE-märkningen av takplåtar och plåtlistor är en process som säkerställer:

- Att rätt sorts plåt används till ditt tak. Plåtens hårdhet, tjocklek, klippbredd och målyta är korrekt
- Att plåtarna i varje tillverkningsserie har korrekta mått
- Att vi dokumenterar från vilken tillverkningsserie ditt tak har tillverkats. Vid en eventuell reklamation kan SSAB kontrollera om det finns avvikelser i en tillverkningsserie, de sparar en provbit från varje tillverkningsserie.

Från far till son

Våra plåttak har en lång tradition, och de är gjorda för att hålla i generationer. De är också ett ekologiskt hållbart alternativ.

Ett kvalitativt takmaterial bevarar fastighetens värde. Ett plåttak är både modernt och klassiskt – ett tidlöst val för din fastighet.

Du kan lita på oss

Utmärkelsen **Pålitlig Partner** innebär att vi är pålitliga och ansvarsfulla och uppfyller kraven i beställarlagstiftningen.







VIKSTRÖM



Ab Vikströms Plåtslageri Oy

Bennäsvägen 175
68600 Jakobstad
FINLAND

+358 44 724 0910
vikstroms@vikstroms.fi
www.vikstroms.fi